

Handleiding lichtstraat lessenaarsdak profielpakket

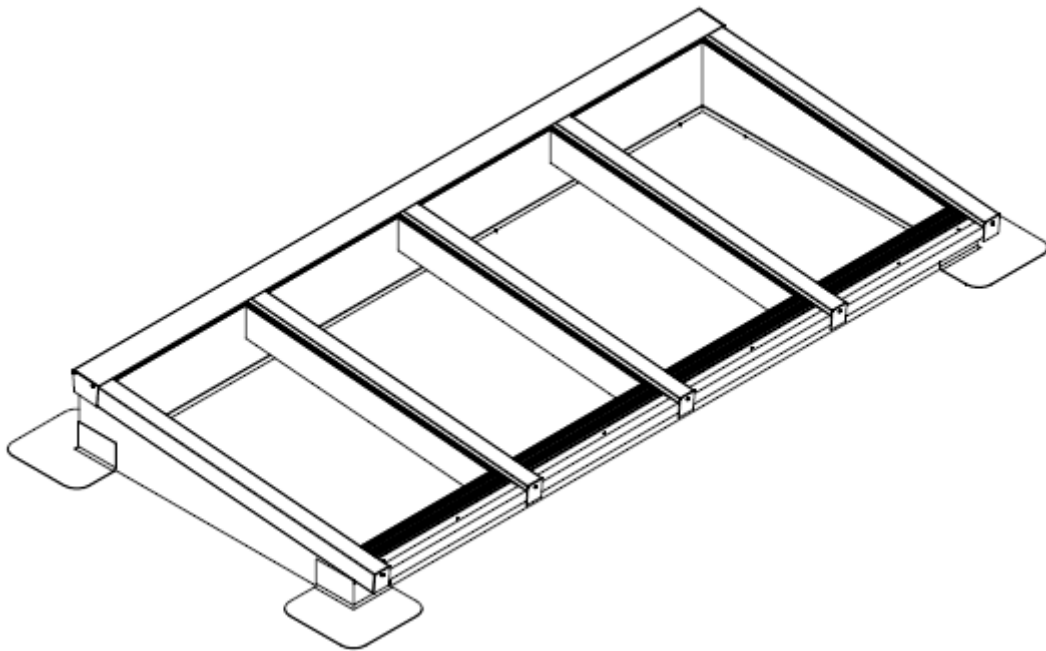

Waarschuwing

De installatie van een lichtstraat vindt plaats op hoogte.

Onderneem volgende acties om letsel of erger te voorkomen.

Gebruik valbeveiliging:

u werkt op hoogte. Om te voorkomen dat u naar beneden valt en er letsel ontstaat adviseren wij u om valbeveiliging te gebruiken tijdens de montage van de lichtstraat.

Gehoorbescherming: voorkom gehoorschade tijdens de montage. Werk te allen tijde met gehoorbescherming op.

Uitglij gevaar:

Zorg dat u voldoende grip heeft zodra u het dak betreed. Vooral in de ochtend en na een regenbui kan het voorkomen dat het dak glad is. Ook afgewaaide bladeren kunnen voor gladheid zorgen. Controleer het dak op gladheid voordat u met de montage begint.

Betreden van het dak:

Zorg voordat u het dak betreed dat de ladder waarmee u het dak betreed stevig staat en niet weg kan glijden. Mocht u gebruikmaken van een hoogwerker o.i.d. zorg dan te allen tijde voor een toezichthouder welke voldoende afstand van u bewaart.

Weersomstandigheden:

Monteer de lichtstraat alleen onder goede weersomstandigheden. Wij raden iedereen met klem af om de montage uit te voeren onder de volgende omstandigheden :

Bliksem of onweer

Windkracht 6 of hoger

Sneeuw

IJzel

Bij donker

Benodigd gereedschap

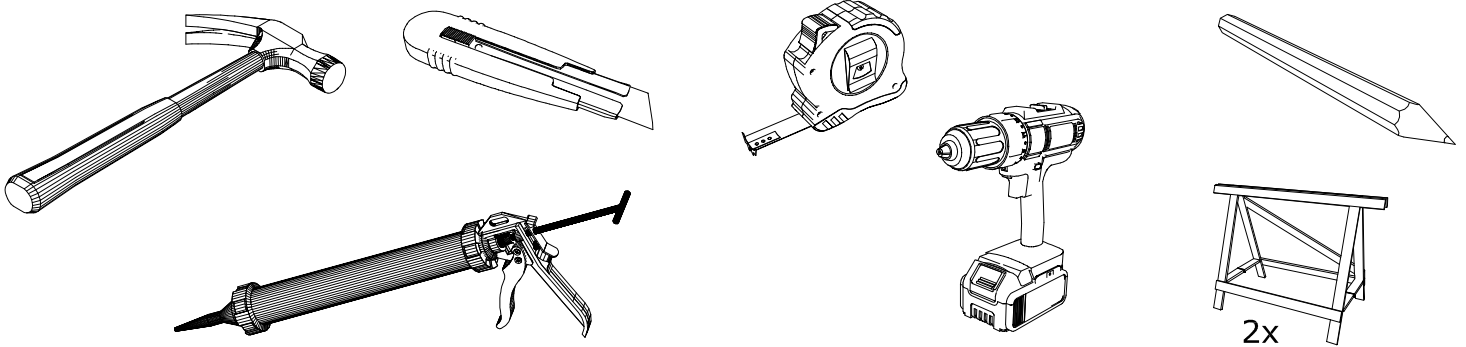

Meegeleverd gereedschap

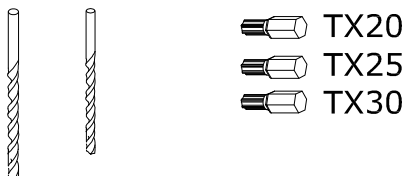

Onderdelen lijst

Aluminium profielen :

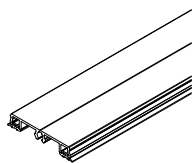

1220912
Afdekprofiel, alu,
schroefbaar met begl rubber

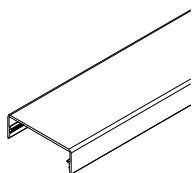

1222500
kliklijst sierprofiel midden
60 mm

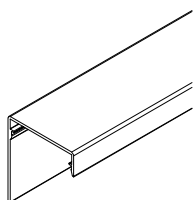

1222600
Kliklijst sierprofiel zijkant
61 mm verlengd met lip

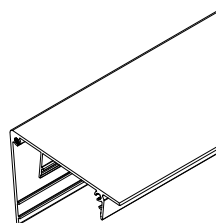

1223500
Kliklijst nokprofiel
Lessenaarsdak

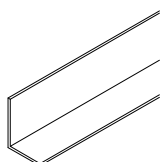

1240412
L-Profiel 40x30x2

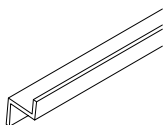

1223812
Z-profiel 22x25x15

Rubbers:

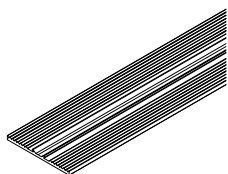

1210046
Oplegrubber EPDM, 58 mm

Bevestigingsmaterialen/Toebehoren :

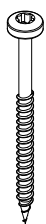

1320350
RVS Houtschroef
5x70



1321050
Afdichtingsring
RVS 14x4,9



1325050
Profielschroef
M6x20



1320750
Plaatschroef
bolkop 4,8x25



1324444
Houtschroef
4x40

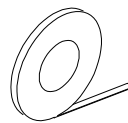

1311646
Compriband 10/2

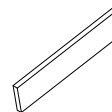

1325144
Glasblokje 22x4

Eindschotjes/Toebehoren :

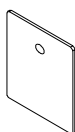

1340500
Eindschotje afdekprofiel
kliklijst zijkant hoog

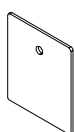

1340300
eindschotje afdekprofiel
kliklijst midden hoog

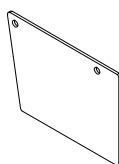

1342000
Eindschotje nokkliklijst
lessenaars RAL

1

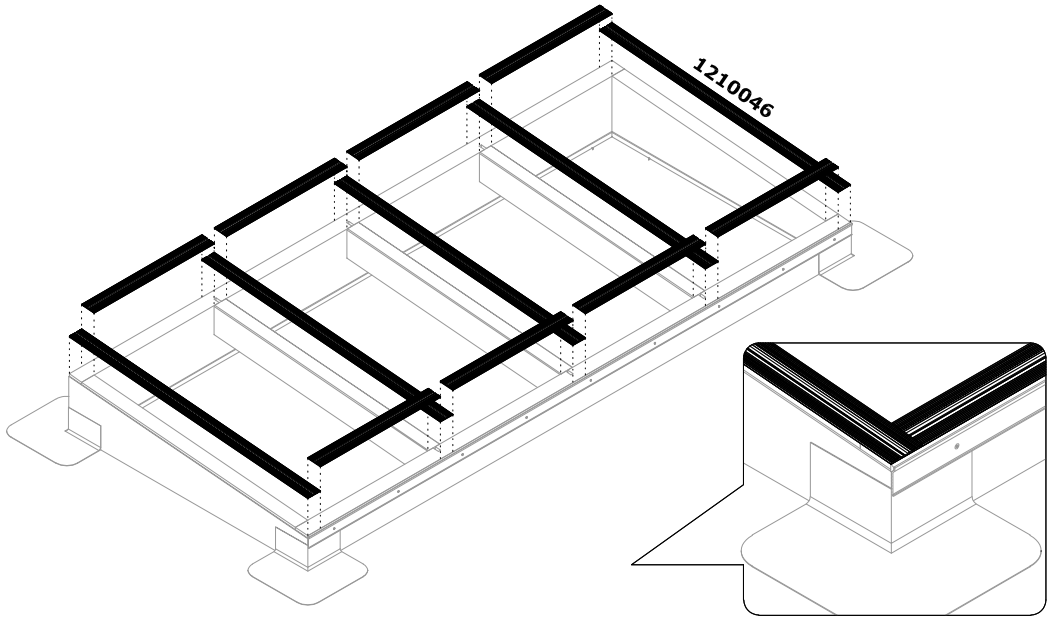

Let op voorbereiden !

2

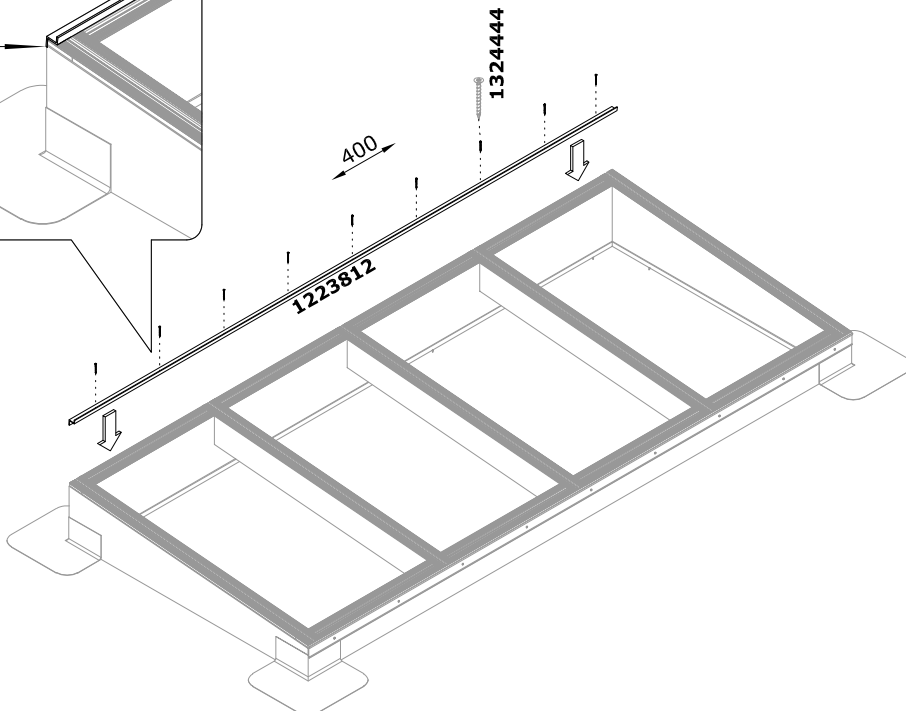
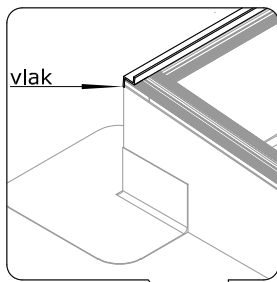
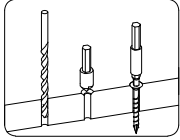

3

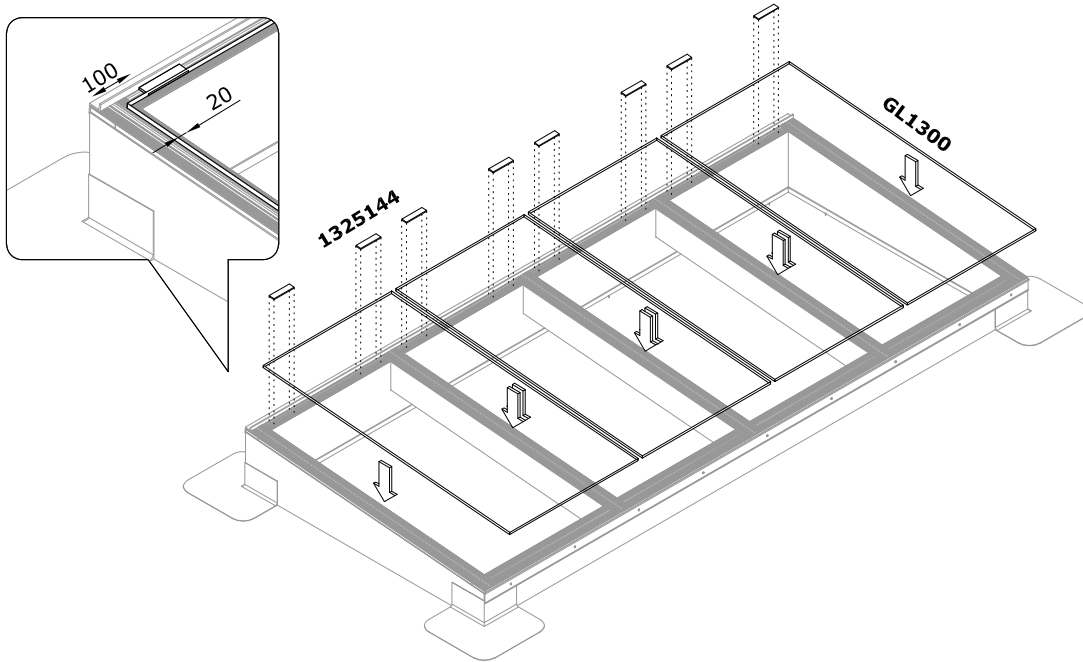

4

Let op voorbereiden !

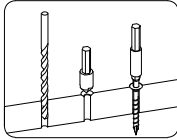

Compriband
aanbrengen

1311646

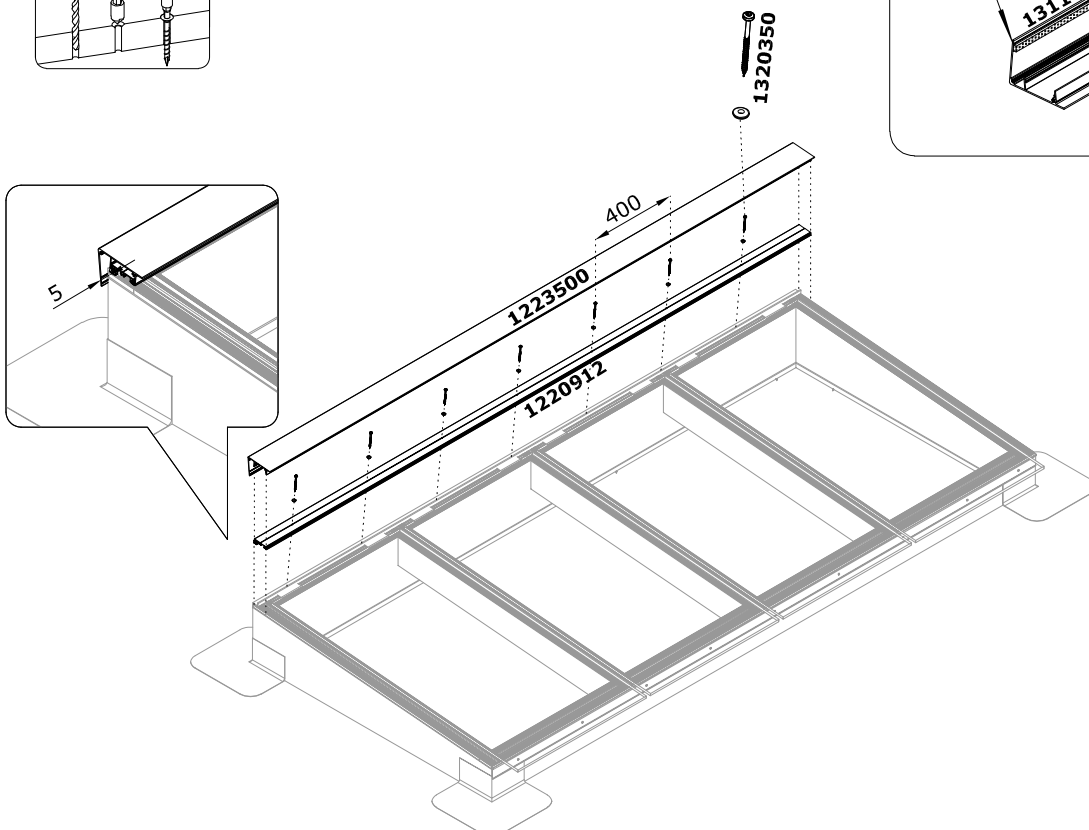

5

Let op voorboren !

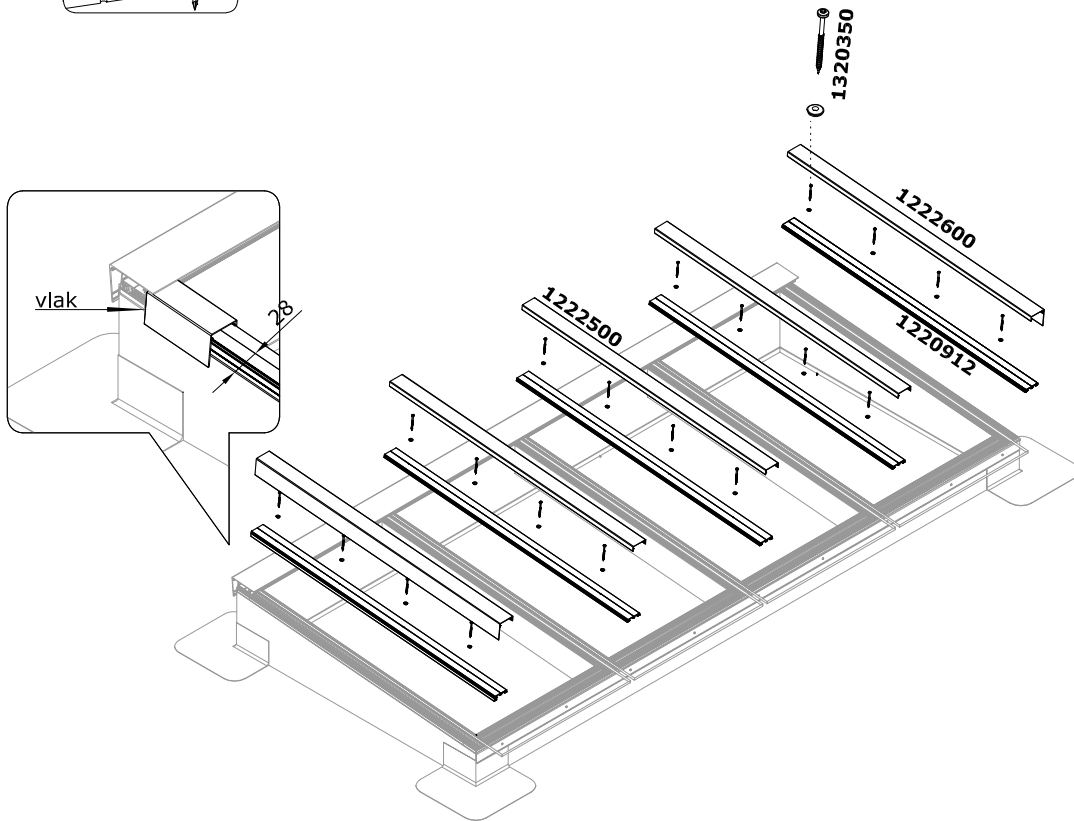
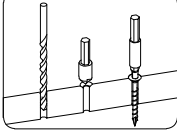

6

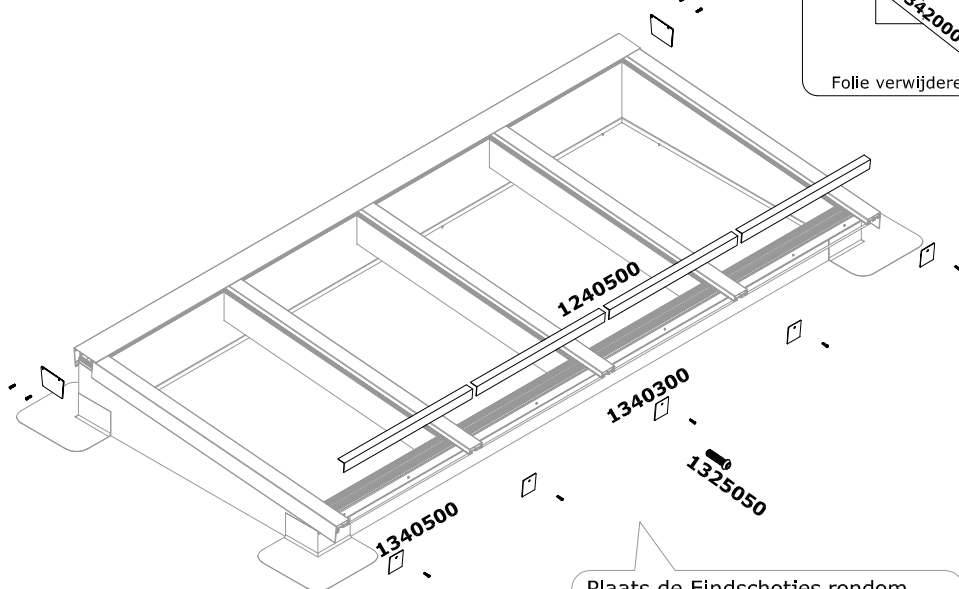
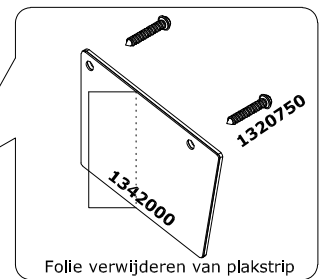
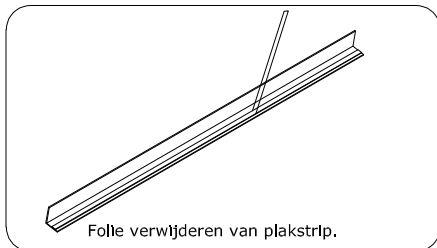

Plaats de Eindschotjes rondom,
Zorg ervoor dat de kliklijst stevig
tegen de nokkliklijst klemt.